



Design: Design-Team Yonoh

STECKBRIEF

TECHNISCHER AUFBAU

- Holzinnengestell
 - Unterfederung: Wellenfeder
 - Sitzpolster aus Polyurethan-Kaltschaum, „Raumgewicht“ 37 kg/m³
 - Rückenpolster aus Polyurethan-Kaltschaum, „Raumgewicht“ 30 kg/m³
 - Standardfuß: Kunststoffrundrohr in der Oberfläche „Mattchromoptik“
- Die Angaben zum „Raumgewicht“ können in einem Toleranzbereich von +/- 10% schwanken.

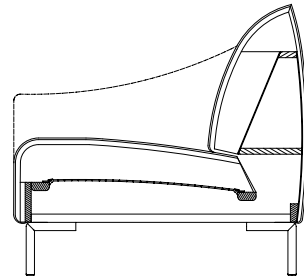

ASO / SOB 132

HINWEISE

- **Sitzhöhe wahlweise 40, 43 oder 46 cm. Die Sitzhöhe von 46 cm ist aber nur mit dem massiven Stahlfuß und dem Kegelfuß möglich. Bitte bei Bestellung angeben.**
- Programm ist für Veloursbezüge nur bedingt geeignet. Durch die Kappnähte oder Keder kann es hier zu Florgassen kommen.
- Bei Veloursbezügen kommt es hier bei Anreihgruppen zu unterschiedlich gerichteten Flurlagen und damit zu einem unterschiedlichen Glanzverhalten.
- Bei Lederbezügen gibt es mehr Teilungsnähte als bei Stoffbezügen. Ausführliche Hinweise dazu im Info-Teil.
- Rapport- oder Musterstoffe können auf diesem Programm nicht verarbeitet werden
- Dieses Programm ist designbedingt leger gepolstert und neigt zur Wellenbildung in der Polsteroberfläche und bedarf daher einer höheren Unterhaltspflege.

FUSSVARIANTEN

- | | | | | | | | |
|--|---|-----------------------|---------------------------------|---------------------------|----------------------------|--|-------------------------------------|
| Kunststoff-Rundrohrfuß, Mattchromoptik (Standardfuß) | Kunststoff-Rundrohrfuß, Glanzchromoptik | Winkelfuß, glanzchrom | Winkelfuß, Strukturlack schwarz | Kegelfuß, Eiche natur H98 | Kegelfuß, Eiche dunkel H65 | Stahlfuß konifiziert, Strukturlack schwarz | Rundrohr-Rahmen-gestell, glanzchrom |
|--|---|-----------------------|---------------------------------|---------------------------|----------------------------|--|-------------------------------------|

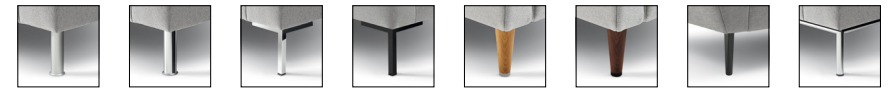

- | | | | |
|-----------------------------------|------------------------------------|---|-----------------------------------|
| Kegelfuß geneigt, Eiche natur H98 | Kegelfuß geneigt, Eiche dunkel H65 | Stahl Doppel-rundrohrfuß Strukturlack schwarz | Stahl Doppel-rundrohrfuß Perlgold |
|-----------------------------------|------------------------------------|---|-----------------------------------|



ASO 132 / 186 li
ASS-PSZ 132 / 126 re
(vgl. Kombinationsbeispiel ② S. 11 gespiegelt)



SOB 132 / 232



SE 132



PROGRAMMÜBERSICHT

Frontansicht / Draufsicht

Sofabank in drei Größen: 192, 212, 232 cm

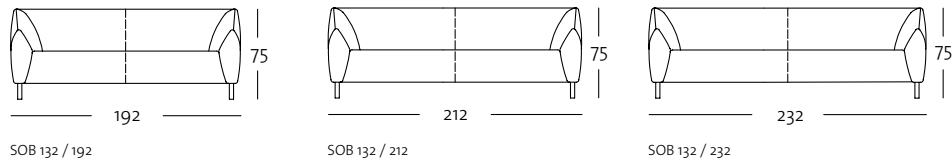

SOB 132 / 192

SOB 132 / 212

SOB 132 / 232



SOB 132 / 192

SOB 132 / 212

SOB 132 / 232

Anreihsofa in vier Größen: 146, 166, 186, 206 cm

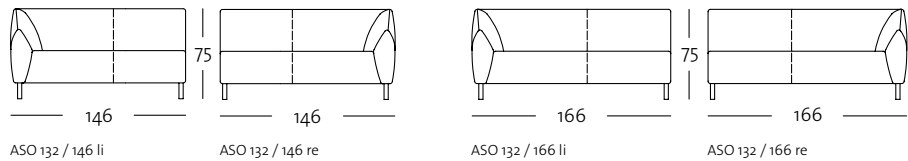

ASO 132 / 146 li

ASO 132 / 146 re

ASO 132 / 166 li

ASO 132 / 166 re

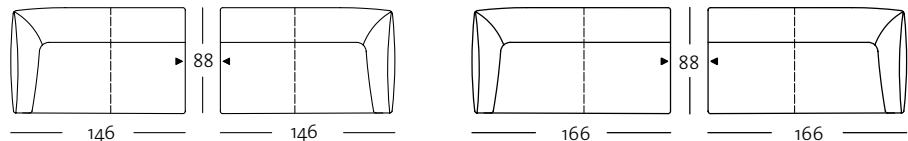

ASO 132 / 146 li

ASO 132 / 146 re

ASO 132 / 166 li

ASO 132 / 166 re

PROGRAMMÜBERSICHT

Frontansicht / Draufsicht

Anreihsofa in vier Größen: 146, 166, 186, 206 cm

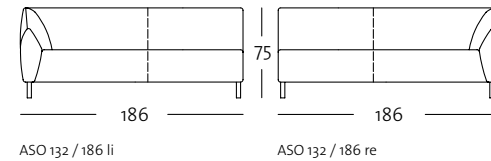

ASO 132 / 186 li

ASO 132 / 186 re

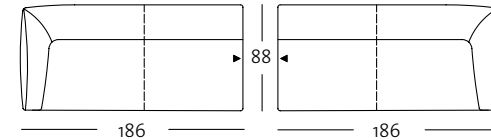

ASO 132 / 186 li

ASO 132 / 186 re

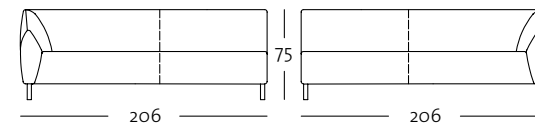

ASO 132 / 206 li

ASO 132 / 206 re

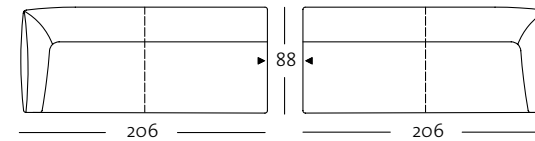

ASO 132 / 206 li

ASO 132 / 206 re



PROGRAMMÜBERSICHT

Frontansicht / Draufsicht

Abschlussessel mit Polstersitz: 126 cm

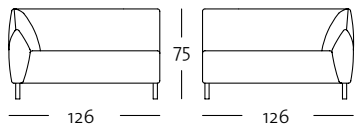

ASS-PSZ 132 / 126 li

ASS-PSZ 132 / 126 re

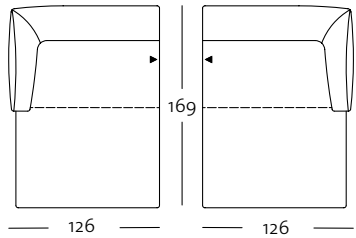

ASS-PSZ 132 / 126 li

ASS-PSZ 132 / 126 re

Eckpolsterbank: 88 x 88 cm

Polsterbank: 86 x 55 cm

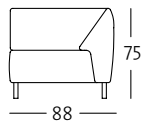

EPT 132 / 88

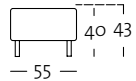

PB 132 / 86 x 55

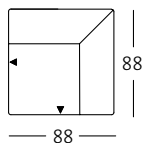

EPT 132 / 88

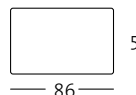

PB 132 / 86 x 55

Seitenansicht

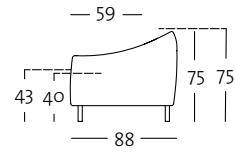

ASO / SOB 132

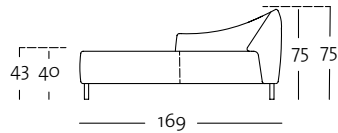

ASS-PSZ 132 / 126

KOMBINATIONSBESPIELE

Darstellung der Kombinationsbeispiele nicht maßstabsgetreu.

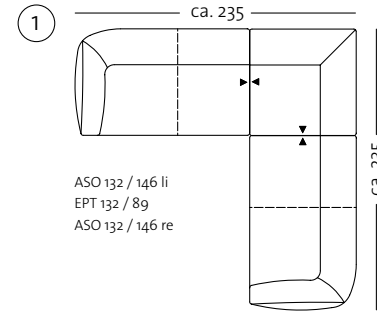

ASO 132 / 146 li
EPT 132 / 89
ASO 132 / 146 re

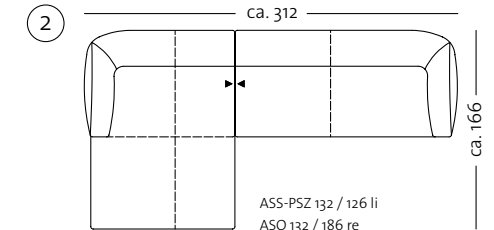

ASS-PSZ 132 / 126 li
ASO 132 / 186 re

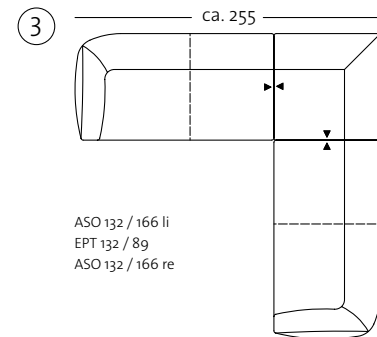

ASO 132 / 166 li
EPT 132 / 89
ASO 132 / 166 re

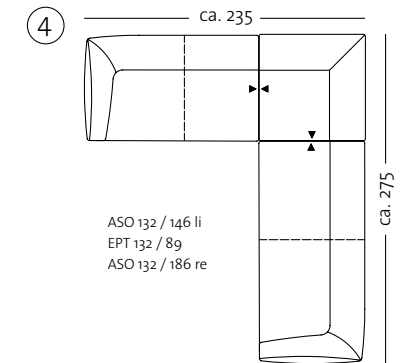

ASO 132 / 146 li
EPT 132 / 89
ASO 132 / 186 re

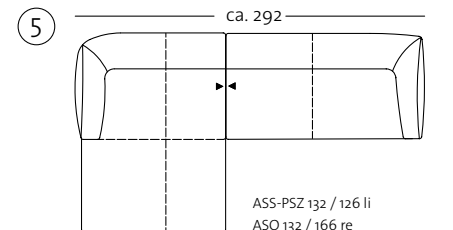

ASS-PSZ 132 / 126 li
ASO 132 / 166 re